

# Amber-line B-Class benzinišės gyvatvorių žirklys

Originalios naudojimosi instrukcijos vertimas

Perskaitykite naudojimo instrukciją prieš naudodami prietaisą!













<b>Turinys</b>	<b>Puslapis</b>
Pristatymo komplektas	3
Triukšmo lygis	3
Sutartiniai įrenginio žymėjimai	3
Naudojimosi instrukcijoje pateikiami sutartiniai žymėjimai	3
Tiesioginė įrenginio paskirtis / naudojimas ne pagal paskirtį	4
Kiti pavojai	4
Nelaimingų atsitikimų prevencija	5
• Darbo pradžia	5
• Degalų naudojimas	6
Įrenginio dalys	7
Naudojant pirmą kartą	8
Degalų įpylimas	8
• Benzinas	8
• Dvitakčių variklių tepalai	8
• Maišymas	8
• Gyvatvorės žirklių užpildymas	8
Naudojimas	8
• Žirklių įjungimas	9
• Šaltas startas	9
• Variklio išjungimas	9
• Karštas startas	9
• Droselio gaidukas	9
Gyvatvorių žirklių nustatymas	9
• Galinės rankenos reguliavimas	9
Naudojimo sąlygos	10
• Gyvatvorės kirpimo žirklių naudojimo taisyklės	10
Darbas su gyvatvorių žirkliėmis	11
Techninė priežiūra	11
• Techninė priežiūra	11
• Peilio reguliavimas	11
• Reduktoriaus sutepimas	12
• Tuščios eigos greičio nustatymas	12
• Oro filtro valymas ir keitimas	12
• Kuro filtro valymas ir keitimas	12
• Uždegimo žvakės keitimas	12
• Uždegimo žvakės patikrinimas	13
• Duslintuvas, išmetimo anga	13
• Priežiūra	13
Techninės priežiūros grafikas	13
Transportavimas	13
Laikymas	13
Galimi gedimai	14
Techniniai duomenys	14

### Pristatymo komplektas

- Amber-line B class benzininės gyvatvorių žirkklės
- Peilio gaubtas
- Įrankiai
- Naudojimosi instrukcija

Atidarę pakuotę, patikrinkite komplekto sudėtį ir vizualiai apžiūrėkite ar nėra išorinių pažeidimų. Pastebėję trūkumus, iš karto praneškite pardavėjui. Atgaline data pretenzijos nepriimamos.

### Sutartiniai įrenginio žymėjimai

	Įspėjimas! Gyvatvorių žirkklės gali rimtai sužeisti!		Prieš naudodami, montuodami arba valydami įrenginį įdėmiai perskaitykite naudojimosi instrukciją.
	Degalai ir alyva lengvai užsiliepsnoja ir gali sprogti. Draudžiama naudoti ir laikyti įrenginius šalia atviros liepsnos. Draudžiama rūkyti.		Būtina naudoti apsauginius akinius! Būtina naudoti klausos apsaugines priemones!
	Būtina mūvėti apsaugines pirštines!		Būtina avėti apsauginius batus!
	Draabužiai turi būti tvirti ir tampriai priglundę, tačiau netrukdančios laisvai judėti.		Įspėjimas! Karštas paviršius
	Kenksmingų dujų išmetimas (draudžiama naudoti patalpoje)		Droselio sklendė „šaltas įjungimas“
			Droselio sklendė „karštas įjungimas ir veikimas“

### Naudojimosi instrukcijoje pateikiami sutartiniai žymėjimai

	ĮSPĖJIMAS		INFORMACIJA
---	-----------	---	-------------

## Tiesioginė įrenginio paskirtis / naudojimas ne pagal paskirtį

- Benzininės gyvatvorių žirkklės skirtos kirpti tik gyvatvores ir krūmus. Gyvatvorių šakų skersmuo neturi viršyti 27 mm.
- Naudojimas pagal paskirtį taip pat numato instrukcijos skaitymą prieš kiekvieną naudojimą ir jos nurodymų laikymąsi. Prieš naudojimą ir darbo metu reikia patikrinti ar gyvatvorių žirkklės neturi mechaninių pažeidimų. Jei reikalingas remontas, susisiekite su techninės priežiūros centru, kurį rekomendavo gamintojas arba pardavimo centro specialistas.
- Naudokite tik originalias ir gamintojo patvirtintas atsargines dalis. Įrenginio negalima naudoti patalpoje, jis naudojamas tik sodo teritorijoje.
- Jei naudojamos ne originalios ir gamintojo nepatvirtintos atsarginės dalys, už visus kūno sužalojimus ir turto sugadinimą atsako vartotojas, o ne gamintojas.
- Jei nesilaikoma aukščiau nurodytų nuostatų, laikoma, kad įrenginys naudojamas ne pagal paskirtį.
- Naudojimas pagal paskirtį taip pat numato įrenginio gamintojo nurodytą eksploataavimo, priežiūros ir remonto sąlygų bei šioje instrukcijoje išdėstytą saugos reikalavimų laikymąsi.
- Laikykitės saugumo technikos taisyklių ir bendrųjų sveikatos ir saugos taisyklių reikalavimų.
- Jei nesilaikoma šių taisyklių reikalavimų taip pat laikoma, kad įrenginys naudojamas ne pagal paskirtį. Gamintojas neatsako už tokio naudojimo padarinius. Vartotojas prisiima visas rizikas.
- Gamintoja neatsako už bet kokių gedimus, jei jie buvo padaryti dėl savavališko įrenginio modifikavimo.
- Derinti, naudoti ir techniškai prižiūrėti gali tik tie asmenys, kurie yra apmokyti ir žino apie galimą riziką. Remonto darbus gali atlikti tik gamintojas arba gamintojo rekomenduotas techninės priežiūros centras.
- Įrenginį draudžiama naudoti sprogyje aplinkoje arba lyjant lietuvi.
- Iš kirpimo zonos iš anksto būtina pašalinti metalinius daiktus (pavyzdžiui, laidus).

## Kiti pavojai

Net ir naudojant įrenginį pagal paskirtį bei laikantis atitinkamų saugos taisyklių išlieka pavojus, kurį kelia pati įrenginio konstrukcija (dėl reikalaujamos įrenginio paskirties).

Laikantis „Naudojimo pagal paskirtį“ ir „Saugos instrukcijos“ bei visų naudojimosi instrukcijos reikalavimų galima maksimaliai sumažinti kitus pavojus.

- Dėmesys ir atsargumas sumažina traumų ir žalos pavojų.
- Yra pavojus susižeisti peiliu.
- Yra pavojus būti sužalotam atšokusiais daiktais ir peilio dalimis.
- Pavojus apsinuodyti anglies monoksidu, jei įrenginys naudojamas patalpoje arba blogai vėdinamoje zonoje.
- Pavojus nusideginti nuo įkaitusių įrenginio dalių.
- Klausos pažeidimo rizika, jei ilgai dirbama be klausos apsaugos priemonių.
- Taip pat, nežiūrint į visą esamą informaciją ir įspėjimus, galimi kiti nenuspėjami pavojai.

## Nelaimingų atsitikimų prevencija

 Siekdami apsaugoti save ir aplinkinius nuo galimų traumų, prieš naudodami šį įrenginį, perskaitykite žemiau išdėstytą informaciją ir Jūsų šalies teisės aktus, reglamentuojančius darbo saugą.

 Visada šią saugos instrukciją (naudojimosi instrukciją) laikykite kartu su gyvatvorių karpymo žirkklėmis.

 Naudoti gyvatvorių karpymo žirkklėmis gali tik asmenys, turintys pakankamą patirtį.

 Gyvatvorių karpymo žirkles duokite (paskolinkite) tik tiems asmenims, kurie žino kaip jomis naudotis. Ir visada kartu perduokite naudojimosi instrukciją.

 Įrenginį remontuoti gali tik gamintojas arba gamintojo rekomenduotas techninės priežiūros centras.

## Darbo pradžia

- Pirmą kartą gyvatvorių karpymo žirkles naudojantys asmenys turi išklausti trumpą praktikos instruktažą apie įrenginio naudojimą ir individualios apsaugos priemones, vadovaujant patyrusiam specialistui.
- Būkite dėmesingi. Darbą pradėkite būdami racionalios būsenos. Nenaudokite įrenginio, jei esate pavargęs arba paveiktas narkotikų, alkoholio ar vaistų. Nepakankamas dėmesys dirbant su šiuo įrenginiu gali sukelti labai rimtas traumas.
- Prieš naudojimą susipažinkite su įrenginio sandara. Informacijos trūkumas ir neteisingas įrenginio naudojimas gali kelti pavojų ne tik pačiam naudotojui, bet ir aplinkiniams.
- Įsitikinkite, kad stovite tvirtai ir visada laikykite pusiausvyrą. Draudžiama naudoti įrenginį (pavyzdžiui) ant kopėčių.
- Įrenginį naudokite tik pagal jo paskirtį (žr. „Naudojimas pagal paskirtį“).
- Dirbdami būkite tinkamai apsiirengę:
  - nedėvėkite jokių papuošalų, laisvų drabužių — jie gali patekti į įrenginį;
  - mūvėkite pirštines, neslidžius batus;
  - jei jūsų plaukai ilgi, užsidėkite plaukus prilaikantį tinklėlį.
- Naudokite apsaugos priemones:
  - klausos apsaugą;
  - veido apsaugą arba apsauginius akinius;
  - darbinės pirštines;
  - apsauginę avalynę;
  - patikrintą šalmą (tais atvejais, jei yra galimybė susižeisti galva).
- Taip pat rekomenduojame dėvėti kojų apsaugas ir apsauginę striukę.
- Darbo teritorijoje palaikykite švarą!
- Visada atsižvelkite į aplinkos faktorius:
  - saugokite gyvatvorių žirkles nuo lietaus;
  - nenaudokite gyvatvorių žirklių šlapioje arba drėgnoje vietovėje;
  - nedirbkite esant nepalankioms oro sąlygoms (lietus, sniegas, kruša, vėjas), kadangi padidėja įrenginio gedimo tikimybė!
  - užtikrinkite gerą apšvietimą;
  - nenaudokite gyvatvorių žirklių arti degių skysčių ar dujų.
- Dėl variklio keliamo triukšmo, galite neišgirsti pavojaus signalo, todėl prieš pardėdami darbą ištyrinėkite vietovę.
- Nepalikite gyvatvorių žirklių be priežiūros.
- Pertraukus metu padėkite gyvatvorių žirkles taip, kad jos niekam nekeltų pavojaus. Saugokite gyvatvorių žirkles nuo pašalinių asmenų.
- Įrenginį draudžiama naudoti jaunesniems kaip 18 metų asmenims.
- Nesiartinkite su įrenginiu prie kitų žmonių ir vaikų.
- Naudotojas atsako už visą kitiems asmenims arba jų turtui padarytą žalą.
- Neleiskite kitiems asmenims, ypač vaikams, liestis prie įrenginio arba variklio.
- Nenaudokite atšipusio arba pažeisto peilio.
- Pradėkite kirpti tik kai peilis įjungtas.
- Saugokite įrenginį nuo perkrovų! Jis dirba geriau ir saugiau nustatyto diapazono ribose.
- Su įrenginiu galima dirbti tik tada, kai teisingai sumontuoti visi ir apsauginiai įtaisai. Nedarykite pakeitimų, kurie gali turėti įtakos įrenginio saugiam darbui.
- Nenaudokite peilio, jei jis neatitinka nustatytų reikalavimų.



Kitų įrenginių, atsarginių dalių ir priedų naudojimas gali sukelti traumas pavojų.

- Išjunkite įrenginį ir ištraukite uždegimo žvakės jungtuvą:
  - jei gyvatvorių žirkles susidūrė su gruntu, akmenimis, vinimis ir kitais pašaliniais daiktais, patikrinkite ar įrenginys nebuvo pažeistas;
  - remonto, priežiūros ir valymo metu;
  - pašalinant sutrikimus (pavyzdžiui, užsikirtę peilis);
  - gabenimo ir sandėliavimo metu;
  - išeinant iš darbo teritorijos, net ir trumpam laikui.
- Kruopščiai prižiūrėkite gyvatvorių žirkles:
  - peilio ašmenys turi būti aštrūs ir švarūs, taip jie dirbs geriau ir saugiau;
  - rankenos turi būti sausas ir nesuteptos tepimo medžiagomis;
  - laikykites techninės priežiūros instrukcijos reikalavimų.

## LT | Naudojimosi instrukcija

- Patikrinkite ar įrenginys neturi pažeidimų:
  - prieš naudodami įrenginį kruopščiai patikrinkite apsauginių prietaisų būklę ir funkcionalumą;
  - įsitikinkite, kad pjaunamosios peilio dalys veikia nepriekaištingai, nepažeistos ir neužsikerta. Viso detalės turi būti įrengtos teisingai, turi būti įvykdytos visos sąlygos, užtikrinančios nepriekaištingą gyvatvorių žirklių darbą;
  - sugadinti apsauginiai įtaisais ir jų dalys turi būti suremontuoti specializuotame priežiūros centre arba pakeistos, jei kitaip nenurodyta naudojimosi instrukcijoje;
  - pažeistus arba neįskaitomus saugos lipdukus būtina pakeisti.
- Niekada nepalikite įkištų veržliarakčių!
- Prieš įjungdami patikrinkite, kad veržliarakčiai ir kiti įrankiai būtų išimti.
- Kai įrenginys nenaudojamas, laikykite jį sausoje, uždarytoje patalpoje, kuri nepasiekama vaikams.
- Nebandykite įrenginio remontuoti patys.



Draudžiama remontuoti įrenginį kitu būdu nei nurodyta „techninės priežiūros“ skyriuje. Susisiekite tiesiogiai su gamintoju arba kreipkitės į autorizuotą techninės priežiūros centrą.



Agregato dalių remontą gali atlikti gamintojas arba gamintojo nurodytas specialistas.



Naudokite tik originalias atsargines dalis! Kitokių dalių arba priedų naudojimas gali sukelti pavojų vartotojui. Gamintojas neprisiima atsakomybės už padarytą žalą, jei buvo naudojamos neoriginalios atsarginės dalys.

### Degalų naudojimas



**Degalai ir degalų garai lengvai užsiliepsnoja ir gali rimtai sužeisti juos įkvėpus arba jei jie patenka ant odos. Todėl su degalais reikia elgtis labai atsargiai ir užtikrinti gerą vėdinimą.**

- Prieš pildami degalus išjunkite variklį ir leiskite jam atvėsti.
- Pildami degalus venkite atviros liepsnos.
- Pildami degalus mūvėkite pirštines.
- Draudžiamą degalus pilti uždaroje patalpoje (sprogimo pavojus).
- Neišpilkite degalų ar tepalų. Jei išpylėte degalus ar tepalus, iš karto nuvalykite gyvatvorių žirkles. Jei tepalai arba kuras pateko ant drabužių, persirenkite.
- Stebėkite, kad degalai nepatektų į dirvožemį.
- Pripylus degalų, sandariai užsukite benzino bako dangtelį ir įsitikinkite, kad darbo metu jis neatsidarys.
- Įsitikinkite, kad kuro tiekimo vamzdis ir degalų įpylimo angos dangtelis yra sandarūs. Jei yra nutekėjimas, įrenginį naudoti griežtai draudžiama.
- Degalus transportuoti galima tik paženklintose, specialiai jiems skirtose talpose.
- Nevežkite ir nelaikykite degalų arti degių ir lengvai užsiliepsnojančių medžiagų, taip pat šalia atviros liepsnos ar kibirkščių šaltinio. Degalus laikykite vaikams nepasiekiamoje vietoje.
- Prieš įjungdami įrenginį, atsitraukite saugiu atstumu nuo pildymo vietos.

Irenginio dalys

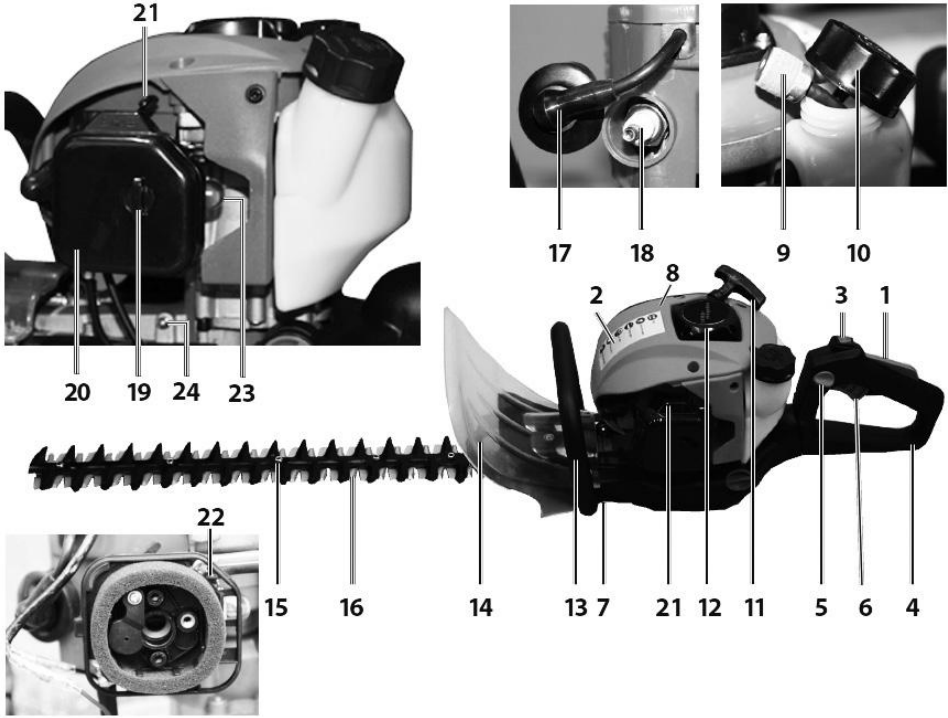

1	Droselio gaiduko stabdiklis	10	Degalų bako dangtelis	19	Sraigtas su sparneliais
2	Saugos lipdukas	11	Starterio rankenėlė	20	Oro filtro gaubtas
3	Jungiklis	12	Rankinis starteris	21	Droselio sklendė
4	Galinė rankena	13	Priekinė rankena	22	Oro filtras
5	Galinės rankenos spyna	14	Priekinė pasauga	23	Įpurškimo siurblys
6	Droselio gaidukas	15	Peilio kreipiamoji	24	Tepimo ventilis
7	Dusintuvas	16	Peilis	25	Žvakių raktas/šešiakampis (neparodytas)
8	Variklio korpusas	17	Uždegimo žvakės jungtuvas		
9	Kuro filtras	18	Uždegimo žvakė		

## Naudojant pirmą kartą

- i** Gyvatvorių žirklys pristatomas be degalų mišinio. Pripilkite degalų kaip aprašyta skyriuje „Degalų įpylimas“.

## Degalų įpylimas

- i** Įrenginys veikia su normalaus benzino (bešvinis) ir tepalų mišiniu dvitaktiams varikliams santykiu 40:1.



Su benzinu reikia elgtis itin atsargiai. Nerūkykite, venkite atviros liepsnos. Galimas sproginio pavojus.

## Benzinas:

### Minimalus oktaninis skaičius 91 ROZ, bešvinis

- Nenaudokite etiliuoto benzino, dyzelinio kuro arba kitų neleistinų kuro rūšių.
- Nenaudokite benzino, kurio oktaninis skaičius yra mažesnis už 91 ROZ. Dėl perkaitimo gali sugesti variklis.
- Bešvinio benzino naudojimas rekomenduojamas aplinkos apsaugos tikslais. Draudžiama naudoti E10 degalus.

## Dvitaktį variklių tepalai

- Pagal JASO FC arba ISO-L-EGC specifikacijas.



Draudžiama naudoti tepalus, skirtus vandeniui aušinamiems dvitaktiams ir keturtaktiams pakabinamiems varikliams, taip pat iš anksto sumaišytus produktus tiesiai iš degalinių.

## Maišymas

Maišymo santykis 40:1

Benzinas	Tepalas (40:1)	Benzinas	Tepalas (40:1)
1 l	25 ml	5 l	125 ml
2 l	50 ml	10 l	250 ml

- Įsitikinkite, kad jūs, įpylėte tikslų tepalų kiekį, nes net nedidelis skirtumas gali turėti reikšmingą įtaką santykiui.
- Nekeiskite maišymo santykio, nes susidarys didesnis degimo likutis, padidės kuro sąnaudos ir sumažės variklio našumas arba variklis gali sugesti.

Benziną ir tepalus maišykite švarioje talpoje, kuri skirta kuru, yra pažymėta ir joje įrengtas apsaugos nuo perpildymo įtaisas.

- Įpilkite reikalingo mišiniui pusę benzino kiekio.
- Supilkite visą tepalą.
- Suplakite mišinį.
- Supilkite likusį benziną.

Degalai gali būti laikomi ribotą laiką tarpą, nes jie oksiduojasi. Degalai ir kuro mišiniai, kurie buvo

per ilgai laikomi, gali sudaryti problemų įrenginio įjungimo metu. Todėl reikėtų sumaišyti tik tokį degalų kiekį, kuris bus išnaudotas per mėnesį.

Degalus laikyti tik specialiai tam skirtose talpose sausoje ir saugioje vietoje. Įsitikinkite, kad degalai laikomi vaikams nepasiekiamoje vietoje.

## Gyvatvorės žirklių užpildymas



- Išjunkite variklį ir leiskite įrenginiui atšalti!
- Užsidėkite apsaugines pirštines!
- Venkite sąlyčio su oda ir akimis (užsidėkite apsauginius akinius)!
- Ypatinę dėmesį atkreipkite į skyrių „Degalų naudojimas“.



- Degalus pilkite ne patalpoje arba gerai vėdinamose vietose.
- Išvalykite degalų pylimo vietą. Nešvari talpa gali sukelti sutrikimus.
- Prieš pildami degalus, pakratykite talpą su degalų mišiniu.
- Nuėmę dangtelį (10), išleiskite perteklinį slėgį.
- Atsargiai pilkite mišinį, kol jis nepasiekia apatinio įpylimo angos krašto.
- Užsukite benzino bako dangtelį.
- Patikrinkite, kad dangtelis gerai užsuktas.
- Nuvalykite benzino bako dangtelį ir vietą aplink jį.
- Patikrinkite baką ir kuro tiekimo vamzdį, kad nebūtų nutekėjimo.
- Jei reikia, panaudokite pumpavimo siurbį (23).
- Prieš įjungdami variklį atsitraukite protingu atstumu nuo įpylimo vietos.

## Naudojimas



Prieš pradėdami naudotis įrenginiu, būtinai perskaitykite naudojimosi instrukciją, įvykdysite visus nurodymus ir įsitikinkite, kad įrenginys surinktas visiškai ir teisingai!

- Gyvatvorių kirpimo žirkles galima įjungti tik visiškai jas sumontavus.







- Prilaikykite gyvatvorių kirpimo žirkles įjungimo metu. Įrenginį laikykite rūpestingai. Įsitinkinkite, kad peilis juda laisvai.

## Žirklių įjungimas

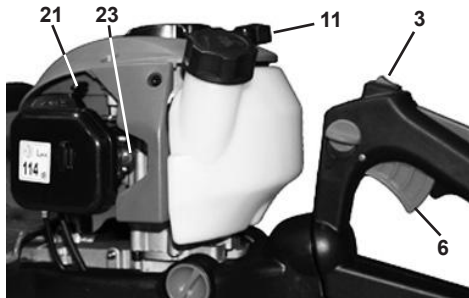
1. Saugiu atstumu pasitraukite nuo degių medžiagų.
2. Įsitinkinkite, kad stovite tvirtai.
3. Padėkite gyvatvorių kirpimo žirkles ant žemės, kad peilis būtų pasuktas į priešingą nuo jūsų pusę.
4. Dešinės kojos pėda prispauskite galinę rankeną.
5. Kaire ranka suimkite priekinę rankeną.

## Šaltas startas



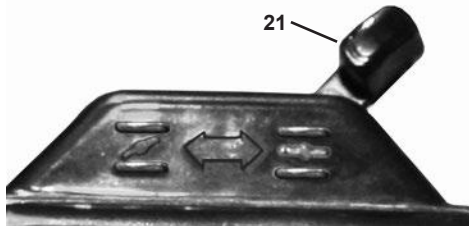

1. Jungiklį (3) perjunkite į padėtį  1
2. Keli kartus nuspauskite pumpavimo siurblių (23), kol į siurblių pradės tekėti kuras.
3. Perjunkite droselio sklendę (21) į padėtį  Z.
4. Lėtai ištraukite starterio virvę traukdami starterio rankenėlę (11) kol atsiras pasipriešinimas.
5. 5-6 kartus trūktelėkite starterio rankenėlę.  Neištraukite starterio virvės iki galo ir neleiskite, kad starterio rankenėlė trenktųsi į variklį.
6. Atsiradus pirmiems variklio užvedimo požymiams, droselio sklendę (21) perjunkite į padėtį  —, tada vėl patraukite starterio virvę. Variklis turi pradėti veikti.
7. Variklis veikia tuščia eiga.
8. Leiskite įrenginiui apie 1 minutę padirbti tuščia eiga, tada pradėkite darbą.



## Variklio išjungimas

1. Atleiskite droselio gaiduką (6).
2. Perjunkite jungiklį (3) į padėtį  0

## Karštas startas

1. Perjunkite jungiklį (3) į padėtį  1.
2. Pastatykite starterio sklendę (21) į padėtį  —. Už starterio rankenėlės(11) traukite starterio virvę, kol įsijungs variklis.

## Droselio gaidukas



1. Laikykite gyvatvorių žirkles už galinės rankenos (4) ir nuspauskite droselio gaiduko stabdiklį (1); droselio gaiduko (6) blokuotė pašalinama.
2. Kita ranka paimkite už priekinės rankenos (13).
3. Nuspauskite droselio gaiduką (6).
4. Peilis pradeda judėti.

 Jei atleisite droselio gaiduką, peilis sustos ir variklis pradės dirbti tuščia eiga.

Jei peilis veikia, kai atleistas droselio gaidukas, sumažinkite tuščios eigos apsuksus (žr. „Palaikymas“).

## Gyvatvorių žirklių nustatymas

### Galinės rankenos (4) reguliavimas

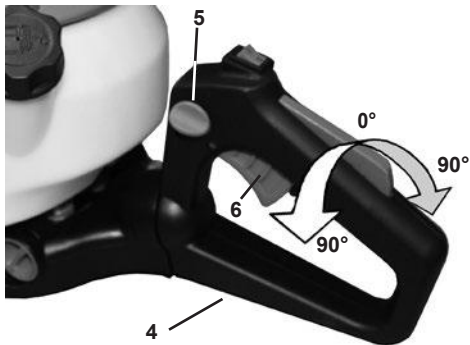

Kad būtų patogiau pasukti gyvatvorių kirpimo žirkles, galima galinę rankeną nustatyti į vieną iš trijų darbinųjų padėčių. Galinę rankeną galima reguliuoti tik tada, kai peilis yra sustabdytas.

 Reguliavimo metu nenuspauskite droselio gaiduko (6).

1. Kaire ranka tvirtai laikykite gyvatvorių žirkles už priekinės rankenos (13).
2. Nuspauskite stabdiklį (5).
3. Nustatykite rankeną į norimą padėtį.
4. Atleiskite rankenos stabdiklį (5). Įsitinkinkite, kad stabdiklis įjungtas ir rankena tvirtai užfiksuota.

## Naudojimo sąlygos

### **Prieš naudojimą ir naudojimo metu būtina reikia laikytis žemiau nurodytų rekomendacijų:**

- gyvatvorių žirkles visada laikykite tvirtai: viena ranka laikykite priekinę rankeną, kita ranka – galinę rankeną;
- patikrinkite, ar įrenginys yra surinktas visapusiškai ir teisingai;
- įsitinkinkite, kad viso veržlės ir varžtai yra užveržti.

### Žr. skyrių „techninė priežiūra“ – peilių tvirtinimo varžtai.

- Patikrinkite ar gyvatvorių žirkles yra nepriekaištingoje ir saugioje būklėje.
- Patikrinkite ar gerai funkcionuoja viso apsauginės funkcijos.
- Patikrinkite bako pripylimo lygį – jis turi būti pilnas.
- Įsitinkinkite, kad peilis aštrus ir nepažeistas.
- Patikrinkite ar variklis ir duslintuvus yra švarūs, ar nėra lapų arba tepalų.
- Įsitinkinkite, kad rankenos švarios ir sausos (be tepalų, alyvos ir smalos).
- Įsitinkinkite, kad darbo zonoje nėra pašalinių daiktų, už kurių jūs galite netyčia užkliūti.
- Įsitinkinkite, kad esate užsidėję reikiamas apsaugines priemones.
- Prieš darbo pradžią patikrinkite, kad kerpamuose krūmuose nebūtų elektros kabelių, vielinės tvoros ir t.t.
- Įsitinkinkite, kad perskaitėte ir supratote visą instrukciją.
- Įsitinkinkite, kad droselio gaidukas juda laisvai ir normaliai veikia stabdiklis.
- Įsitinkinkite, kad normaliai veikia jungiklis.
- Įsitinkinkite, kad peilis sustojo iki įrenginio tuščios eigos pradžios.
- Jei peilis juda tuščios eigos greičiu, greitį reikia sumažinti (žr. skyrių „Tuščios eigos greičio nustatymas“).
- Įsitinkinkite, kad reduktorius pakankamai suteptas (žr. skyrių „Techninė priežiūra“).

## Gyvatvorės kirpimo žirklių naudojimo taisyklės

- Nedirbkite vienas. Girdimumo atstumu turi būti dar kas nors, jei įvyktų nelaimė.
- Neleiskite vaikų, kitų žmonių ir gyvūnų į darbo zoną (ne mažesniu kaip 15 m atstumu).
- Dėl kritimo pavojaus nedirbkite ant sniego, ledo arba kitų slidžių paviršių.
- Įsitinkinkite, kad darbo zona yra saugi ir joje nėra šiukšlių. Iš darbo zonos pašalinkite visus daiktus,

kuriuos gali užgriebti gyvatvorės žirkles ir išmesti į paviršių.

- Nebūkite nestabilioje padėtyje. Visada laikykite pusiausvyrą. Nedirbkite pasilenkę į priekį.
- Nedirbkite, kai blogas apšvietimas (rūkas, lietus, pūga arba šešėlyje/prieš saulėtekį).
- Prieš pradėdami kirpti, iš krūmų išvykite visus gyvūnus, kad jiems nekelti pavojaus.
- Su gyvatvorių kirpimo žirkliemis reikia dirbti avint saugią avalynę.
- Eidami į kitą zoną, įrenginį išjunkite.
- Ypatingai svarbu iš krūmų pašalinti pašalinius daiktus (laidus), nes jie gali sugadinti gyvatvorių žirklių peilį.
- Rankas ir kojas laikykite toliau nuo peilio, kai jis veikia.
- Gyvatvorių žirkles laikykite taip, kad neįkvėptumėte išmetamųjų dujų. Draudžiama dirbti uždaroje erdvėje.
- Visada tvirtai laikykite gyvatvorių žirkles: kaire ranka priekinę rankeną, o dešine – galinę rankeną. Niekada nelaikykite viena ranka veikiančių gyvatvorių žirklių.
- Kai jūs atleisite droselio gaiduką, peilis dar kurį laiką suksis (tuščia eiga).
- Pradėkite kirpti, kai peilis jau pradėjo veikti.
- Niekada prie peilio nesilieskite rankomis, jei jis veikia.
- Negalima dirbti:
  - ištiestos rankos atstumu;
  - sunkiai prieinamos vietose;
  - stipriai pasilenkus į priekį.
- Negalima naudoti gyvatvorių žirklių, laikant jas iškėlus virš pečių lygio.
- Niekada veikiančiu peiliu nepriliestite vielinės tvoros arba žemės.
- Išjunkite variklį ir ištraukite uždegimo žvakių jungtuvą:
  - jei įrenginys iš esmės pradėjo kitaip veikti;
  - siekiant pašalinti nupjautas medžiagas, kurios užstrigo įrenginyje;
  - norint patikrinti ar peilis neprisilietė prie akmens, vinių ar kitų kietų daiktų;
  - norint pašalinti sutrikimus;
  - darbo pertraukos metu;
  - pabaigus darbą su gyvatvorių žirkliemis.
- Darbo metu įkaitusias gyvatvorių žirkles draudžiama dėti ant sausos žolės arba degių objektų.
- Prieš pradėdami dirbti, įsitinkinkite, kad:
  - darbo zonoje nėra žmonių ar gyvūnų;
  - galite žengti atgal neužkliūnant už kliūčių;
  - zonas aplink jūsų kojas išvalyta nuo visų pašalinių daiktų, šakų ir ataugų;
  - esate su saugia avalyne.



Jei asmenys, sergantys kraujagyslių ligomis dažnai bus veikiami vibracijos, gali sutrikti jų nervų sistema ir padaryta žala kraujagyslėms.

- Jūs galite sumažinti vibraciją:
- naudodami storas darbinės pirštines;

- sumažinus darbo laiko trukmę (dažnai darant ilgus pertraukus).

Kreipkitės į gydytoją jei užtirpo pirštai, jei blogai

- ⚠️ jaučiatės arba jei pirštuose dingo jautrumas.

## Darbas su gyvatvorių žirkklėmis

- ⚠️ **Laikykite gyvatvorių žirkles abejomis rankomis saugiu atstumu nuo kūno.**

- Maksimalus pjovimo skersmuo priklauso nuo medžio rūšies ir jo amžiaus, taip pat nuo medienos drėgnumo ir tvirtumo.
- Labai storas šakas geriau nupjauti iki tinkamo ilgio sodo žirkklėmis prieš krūmo apdorojimą gyvatvorių žirkklėmis.
- Dėl dviejų pusių pjovimo ašmenų žirkklės galima judėti pirmyn ir atgal, taip pat iš vienos pusės į kitą.
- Iš pradžių apipjaustykite krūmų apačią, o tik paskui viršų.
- Krūmus kirpkite iš apačios į viršų.
- Kirpkite krūmus trapecijos forma, ji leis apnuoginti krūmo palei žemę dėl šviesos trūkumo.
- Ištieskite kreipiamąją išilgai krūmo ilgio, jei norite nukirpti gyvatvorės viršūnę vienodu aukščiu.
- Jei reikia nukirpti dideli krūmo kiekį, tai atlikite per kelis kartus.
- Kirpimui tinkamas laikas:
  - lapuočių gyvatvorė: birželis ir spalvis
  - spygliuočių gyvatvorė: balandis ir rugpjūtis
  - greitai augantys krūmai: maždaug 6 savaitės nuo gegužės pradžios
- Atkreipkite dėmesį į paukščius, kurie gyvatvorėse suka lizdus. Jei yra lizdas atidėkite gyvatvorės kirpimą arba neliudykite šios atkarpos.

- ⚠️ **Atkreipkite dėmesį į saugos instrukcijas kilus bet kokioms situacijoms.**

## Techninė priežiūra

- ⚠️ **Prieš atlikdami techninės priežiūros ar valymo darbus:**

- išjunkite variklį;
- palaukite kol peilis visiškai sustos.
- nuimkite uždegimo žvakės jungtuvą (išskyrus atvejus, kai nustatomas tuščios eigros greitis).

Dėl gaisro pavojaus techninės priežiūros darbus draudžiama atlikti šalia atviros liepsnos.

Priežiūros ir valymo darbus, kurie nepaminti šiame skyriuje, gali atlikti tik specializuotas techninės priežiūros centras, kurį rekomendavo gamintojas.

Apsauginiai įtaisai, kurie buvo nuimti techninės priežiūros ir valymo metu, taip pat turi būti apžiūrėti ir sumontuoti atgal prieš pradėdant darbą.

Naudokite tik originalias detales. Kitokių detalių naudojimas gali sukelti nenusėjamus pažeidimus arba sukelti grėsmę pačiam naudotojui.

## Techninė priežiūra

- ⚠️ Mūvėkite pirštinėmis, norėdami išvengti traumų.

Siekiant ilgą ir patikimą naudoti gyvatvorių kirpimo žirkles, reguliariai atlikite tokius techninės priežiūros darbus.

Tikrinkite ar gyvatvorių kirpimo žirklyse nėra aiškiai matomų defektų, tokių kaip:

- nepritvirtinti tvirtinimo elementai;
- susidėvėję arba pažeisti komponentai;
- pažeistas, sulaužytas arba sulenktas peilis;
- nesandariai užsuktas benzino bako dangtelis arba yra benzino tiekimo vamzdžio pratekėjimas.

Po kiekvieno naudojimo patikrinkite gyvatvorių žirkles dėl nudilimo, ypač peilio praslydimo tarpų.

- Apsauginiai įtaisai arba dangos turi būti tinkamai sumontuoti ir nepažeisti.

Prieš gyvatvorių žirklių naudojimą atlikite reikiamą remontą arba techninės priežiūros darbus.

## Peilio reguliavimas

Nustatykite slydimo tarpą, jei kerpama medžiaga užstringa tarp ašmenų arba jei tarpas padidėja dėl normalaus nusidėvėjimo ilgai naudojant.

Siekiant užtikrinti gerus rezultatus, slydimo tarpas tarp ašmenų ir „kardo“ turi būti tinkamai sureguliuotas.

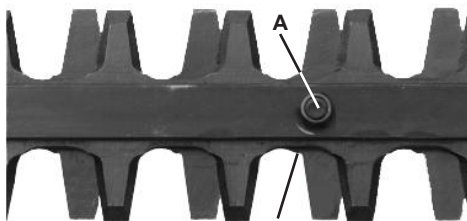

(apatinė pusė)

Šiuo tikslu atliekami tokie veiksmai:

1. Atsukite varžlę (A) nuo viršutinės peilio dalies.
2. Lengvai priveržkite varžtus (B) apatinėje pusėje (iš pradžių gali tekti juos šiek tiek atlaisvinti).
3. Atsukite varžtą prieš laikrodžio rodyklę viena ketvirtąja arba viena antrąja pasukimo.
4. Atsuktuvu pasukite varžtą į priešingą pusę ir priveržkite varžėvis.

**i** Slydimo tarpas sureguliuotas tinkamai, jei poveržlę po varžto galvute ranka galima paslinkti pirmyn ir atgal.

5. Peilį sutepkite ekologiškai saugia alyva.

**i** Per mažas slydimo tarpas sukelia per didelę trintį ir išskiria šilumą, tai gadina įrenginį.

## Reduktoriaus sutepimas

Reduktorių reikia sutepti kas 10-20 darbo valandų.

1. Švirkštą su tepalais pridėkite prie tepimo ventilio (24).
2. Įspauskite nedidelį kiekį tepalų į ventilių. Naudokite prekyboje esantį reduktorių tepalą.

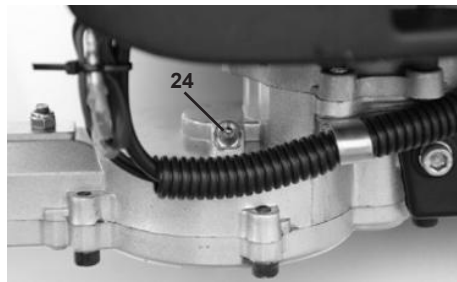

## Tuščios eigos greičio nustatymas

Jei peilis juda tuščios eigos metu, reikia sureguliuoti tuščios eigos greitį.

1. Pakaitinkite variklį 3-5 minutes (mažu greičiu!).
2. Pasukite reguliavimo sraigą (C):  
pagal laikrodžio rodyklę → tuščios eigos greičio padidinimas (+)  
prieš laikrodžio rodyklę → tuščios eigos greičio sumažinimas (-)

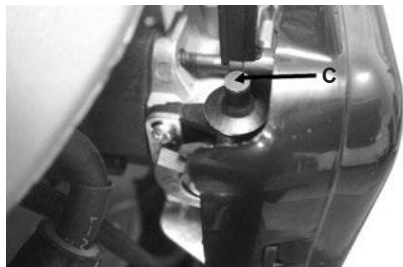

**!** Kreipkitės į gamintojo rekomenduotą priežiūros centrą, jei peilis vis tiek juda, nepaisant tuščios eigos greičio.

**Šiuo atveju su gyvatvorės žirkėmis dirbti negalima!**

## Oro filtro valymas ir keitimas

Reguliariai valykite oro filtrą nuo dulkių ir teršalų, siekiant išvengti:

- darbinių parametrų pablogėjimo,
- sudėtingesnio įrenginio paleidimo,
- kuro sąnaudų padidėjimo.

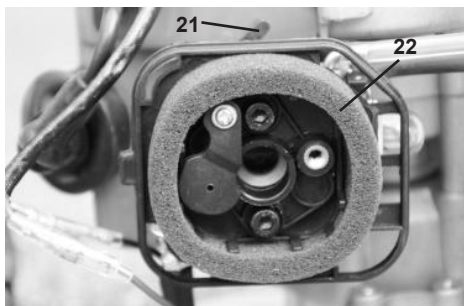

Oro filtras turi būti valomas kas 8 darbo valandas arba dažniau, jei dirbama itin dulkingoje aplinkoje.

1. Droselio sklendę (21) nustatykite taip , kad į karbiuratorių nepatektų purvas.
2. Nuimkite oro filtro gaubtą (19).
3. Nuimkite oro filtrą (22) nuo putų įdėklo.
4. Šiltu muiliniu vandeniu nulaukite oro filtrą.



Nepūskite dulkių, nes galite pažeisti akis!

5. Šepetėlio pagalba išvalykite oro filtrą iš vidaus.
6. Gerai išdžiovinkite oro filtrą ir įdėkite jį į vietą.
7. Uždėkite oro filtro gaubtą.

Reguliariai keiskite oro filtrą.



Jei oro filtras pažeistas, jį reikia pakeisti prieš darbo pradžią.

## Kuro filtro valymas ir keitimas

Kuro filtrą (9) tikrinkite pagal būtinumą. Užterštas kuro filtras trukdo kuro tiekimui.

Atidarykite benzino bako dangtelį (10) ir per angą ištraukite kuro filtrą vielinio kabliuko pagalba.

- Mažai užterštas — ištraukite kuro filtrą iš kuro tiekimo vamzdžio ir išvalykite jį benziniame tirpiklyje.
- Stipriai užterštas — pakeiskite kuro filtrą.

## Uždegimo žvakės keitimas

Variklio veikimo metu draudžiama liesti uždegimo žvakę (18) arba uždegimo žvakės jungtuvą (17). **Aukšta įtampa!** Galimas gaisro pavojus, kai variklis karštas. Naudokite apsaugine pirštines!

Reguliariai tikrinkite uždegimo žvakę ir elektrodų izoliaciją.

Šiuo tikslu:

1. Iš uždegimo žvakės ištraukite jungtuvą.
2. Išskukite uždegimo žvakę su šešiakampiu veržliarakčiu, skirtu uždegimo žvakėms iš atsarginių dalių rinkinio.

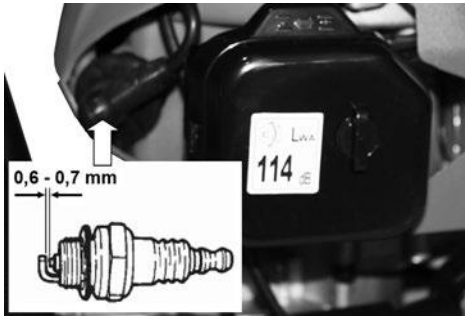

Atstumas tarp elektrodų turi būti nuo 0,6 iki 0,7 mm. Nuvalkyte uždegimo žvakę nuo purvo. Pakeiskite uždegimo žvakę:

- jei pažeistas izoliatorius;
- jei elektrodas yra pakankamai išdegęs;
- jei elektrodai stipriai užteršti ir užsikimšę;
- kas mėnesį, jei įrenginys naudojamas reguliariai.

### Uždegimo žvakės patikrinimas

1. Iš uždegimo žvakės ištraukite jungtuvą.
2. Išsukite uždegimo žvakę su šešiakampių veržliarakčiu, skirtu uždegimo žvakėms iš atsarginių dalių rinkinio.
3. Patikimai pritvirtinkite uždegimo žvakės jungtuvą.
4. Paspauskite uždegimo žvakę variklio korpuso kryptimi izoliuotų žnyplių pagalba (toliau nuo uždegimo žvakės angos).
5. Perjunkite jungiklį į padėtį START (paleidimas).
6. Staigiai trūktelėkite starterio rankenėlę su starterio virve.

Jei žvakė veikia normaliai tarp elektrodų turi būti matoma kibirkštis.

### Duslintuvas, išmetimo anga

 Jei variklis įkaiptas draudžiama veržti duslintuvo sraigtus.

1. Reguliariai tikrinkite, kad duslintuvo (7) sraigtai (D) neatsisuktų → jei jie atsilaisvinę, prisukite juos.
2. Reguliariai valykite išleidimo angą (E).

### Priežiūra

Po kiekvieno naudojimo kruopščiai išvalykite gyvatvorės kirpimo žirkles, kad jos nepriekaištingai veiktų.

 Valydami peilį, mūvėkite apsaugine pirštines!

- Korpusą valykite minkštu šepetėliu arba sausu audiniu.

 Draudžiama naudoti vandenį, tirpiklį ir polirolį.

- Įsitinkinkite, kad vėdinimo angos variklio aušinimui

yra laisvos oro srautui, nes priešingu atveju kyla perkaitimo pavojus.

- Peilį reguliariai valykite šepetėliu arba audiniu.

 **Negalima peilio valyti vandeniu, kad neatsirasytų korozija.**

- Reguliariai valykite ir sutepkite judančias dalis.

 **Nenaudokite tepalų!** Naudokite ekologiškai saugią alyvą.

### Techninės priežiūros grafikas

Užduotys	Intervalai
Peilio reguliavimas	Kai reikia
Tuščios eigos greičio reguliavimas	Kai reikia
Duslintuvo sraigtų priveržimas	Kai reikia
Kuro filtro valymas arba keitimas	Kai reikia
Oro filtro valymas arba keitimas	Kas 8 darbo valandas (dažniau, jei dirbama užterštoje aplinkoje)
Reduktoriaus tepimas	Kas 20 darbo valandų, bet ne rečiau kaip kartą per metus

### Transportavimas

Jei norite pervežti įrenginį, išjunkite variklį ir kai peilis sustoja, uždėkite peilio apsaugas.

Paimkite įrenginį už priekinės rankenos. Peilius šiuo atveju turi būti pasuktas atgal, karštą duslintuvą reikia laikyti toliau nuo kūno.

Įrenginį vežti galima tik bagažinėje arba specialiame automobilio skyriuje. Taip pat gyvatvorės kirpimo žirkles turi būti pritvirtintos, kad jos nenuvirstų ir nesugadintų ir, kad neišbėgtų degalai.

### Laikymas

- Kai įrenginys nenaudojamas, jį reikia laikyti sausoje, uždaroje vietoje su uždėta ašmenų apsauga ir toliau nuo vaikų.
- Jei įrenginys bus laikomas nenaudojamas ilgą laiką, siekdami užtikrinti jo eksploataavimo laiką ir darbo stabilumą, imkitės tokių priemonių:
  - kruopščiai išvalykite įrenginį;
  - sutepkite visas judančias detales ekologiška alyva;

 **Nenaudokite tepalų.**

- nuimkite uždegimo žvakės jungtuvą;
- uždėkite peilio ašmenų apsaugą;

## LT | Naudojimosi instrukcija

- visiškai ištuštinkite kuro baką;

- paleiskite variklį, kad karbiuratorius visiškai sudegintų degalų mišinio likučius.

 Ekologiniu būdu utilizuokite likusį kurą.

Galimi gedimai		
Gedimas	Galima priežastis	Pašalinimo būdai
Gyvatvorių žirkklės neveikia	<ul style="list-style-type: none"> <li>Nėra kuro</li> <li>Sugedęs kuro tiekimo vamzdis</li> <li>Užsikimšo kuro filtras</li> <li>Sugedo uždegimo žvakė</li> <li>Sugedo karbiuratorius</li> <li>Vidinis sutrikimas</li> </ul>	<ul style="list-style-type: none"> <li>Patikrinti kuro kiekį</li> <li>Patikrinti ar nepersuktas ir ar nepažeistas kuro tiekimo vamzdis</li> <li>Išvalyti arba pakeisti kuro filtrą</li> <li>Pakeisti uždegimo žvakę</li> <li>Kreiptis į gamintoją arba jo rekomenduotą priežiūros centrą</li> <li>Kreiptis į gamintoją arba jo rekomenduotą priežiūros centrą</li> </ul>
Peilis veikia su pertrūkiais	<ul style="list-style-type: none"> <li>Vidinis sutrikimas</li> <li>Sugedęs jungiklis</li> </ul>	<ul style="list-style-type: none"> <li>Kreiptis į gamintoją arba jo rekomenduotą priežiūros centrą</li> <li>Kreiptis į gamintoją arba jo rekomenduotą priežiūros centrą</li> </ul>
Variklis veikia, tačiau peilis nejudą	<ul style="list-style-type: none"> <li>Užsikirtęs peilis</li> <li>Vidinis sutrikimas</li> <li>Sugedusi mova</li> </ul>	<ul style="list-style-type: none"> <li>Pašalinti daiktą</li> <li>Kreiptis į gamintoją arba jo rekomenduotą priežiūros centrą</li> <li>Kreiptis į gamintoją arba jo rekomenduotą priežiūros centrą</li> </ul>
Peilis įkaista iki aukštos temperatūros	<ul style="list-style-type: none"> <li>Nepakankamas sutepimas → trintis</li> <li>Nepakankamas slydimo tarpas</li> <li>Atšipęs peilis</li> </ul>	<ul style="list-style-type: none"> <li>Sutepti peilį alyva</li> <li>Sureguliuoti slydimo tarpą</li> <li>Pagaląsti peilį</li> </ul>

AMBER-LINE prekinio ženklo atstovai yra įmonė UAB RANKIS, jos kontaktus rasite [www.rankis.lt](http://www.rankis.lt)

### Techniniai duomenys

Benzininės gyvatvorių žirkklės **Amber-line B-Class**

Maksimali variklio galia, kai greitis..... 1,2 kW, kai greitis 8500 aps./min.

Tūris .....25,4 cm<sup>3</sup>

Greitis dirbant tuščia eiga..... 3400 aps./min.

Užvedimo sistema..... elektroninė užvedimo sistema

Uždegimo žvakė..... NHSP L8RTF

Degalų bako talpa..... 0,6 l

Mišinio komponentų santykis (degalai/ tepalai dvitaktičiam veikimui) .....40:1

Pjovimo ilgis..... 650 mm

Pjovimo žingsnis..... 27 mm

Svoris (su tuščiu baku, nuimta ašmenų apsauga)..... 5,4 kg

Garso slėgis L<sub>PA</sub> (pagal EN ISO 10517)..... 94 dB(A) K = 2,5 dB

Garso galios dydis L<sub>WA</sub> (pagal direktyvą 2004/108/EG)..... 114 dB(A) K = 3 dB

Vibracija (pagal EN ISO 10517)..... 6,0 m/s<sup>2</sup>

Gamintojas pasilieka teisę keisti techninius parametrus.

## Utilizavimas ir aplinkos apsauga

Jei Jūsų įrenginys nebetinkamas remontuoti arba jei jis daugiau nereikalingas, jokių būdu neišmeskite jo kartu su buitinėmis šiukšlėmis, o utilizuokite ekologiškai saugiu būdu. Kruopščiai ištuštinkite baką su tepalais ir degalais ir nuneškite nepanaudotus degalus į surinkimo punktą. Taip pat prašome įrenginį nunešti į perdirbimo centro, kuriame plastikinės ir metalinės detalės bus atskirtos ir perdirbtos. Tokią informaciją Jūs galite gauti iš savo miesto savivaldybės arba kitų tarnybų.

## Atsarginių dalių užsakymas

Jei Jums reikalingi pagalbiniai instrumentai arba atsarginės dalys, kreipkitės į priežiūros centrą.

Dirbdami su įrenginiu naudokite tik mūsų bendrovės rekomenduotas atsargines dalis. Priešingu atveju tiek vartotojas tiek ir kiti asmenys gali būti rimtai sužaloti arba sugadintas pats įrenginys.

## Įrenginio remontas

Remontuoti elektros įrenginį leidžiama tiktai specialistui elektrikui. Siųsdami įrenginį remontuoti prašom aprašyti gedimą.

## Garantija

Nepriklausomai nuo mažmeninės prekybos atstovo įsipareigojimų pagal pardavimo sutartį, bendrovė galutiniam naudotojui siūlo tokias šio benzininio įrankio garantijas:

24 mėnesių garantinį laikotarpį nuo prietaiso perdavimo dienos, kuri užfiksuota pirkimo dokumente. Naudojimo komerciniais ir nuomos tikslais atveju garantinis laikotarpis sutrumpėja iki 12 mėnesių. Dėl netinkamų priedų, neoriginalių dalių naudojimo, jėgos panaudojimo, smūgių ar daužymo bei variklio perkrovų susidėvėjusioms dalims ir gedimams garantija negalioja. Garantinis dalių pakeitimas galioja tik sugedusioms dalims, o ne visam prietaisui. Garantinis remontas turi būti atliekamas tik įgaliotų remonto partnerių arba bendrovės klientų aptarnavimo skyriaus darbuotojų. Bet kokio neįgaliotų asmenų įsikišimo atveju garantija negalioja.

Siuntimo, pristatymo ir kitas vėlesnes išlaidas padengia pirkėjas.

Norėdami pratęsti garantiją registruokite prietaisą [www.amber-line.co.uk](http://www.amber-line.co.uk) tinklapyje, kur nurodę savo el.paštą – gausite papildomų vienerių metų garantijos pažymą.

